

RMHO

PHARES SATELLITES À HAUT RENDEMENT

NEMA 4X LED

La série de phares satellites à haut rendement RMHO est idéale pour les applications nécessitant un rendement lumineux maximal. Il offre une luminosité allant jusqu'à 2 500 lumens, ce qui est parfait pour les hauts plafonds et les longs tunnels. Son boîtier en fonte d'aluminium est classé Nema 4x, ce qui le rend résistant à la corrosion et aux environnements humides.



CARACTÉRISTIQUES ET SPÉCIFICATIONS

MÉCANIQUE



- Boîtier en aluminium moulé sous pression
- Lentille acrylique résistante aux chocs
- Matériel de montage en acier inoxydable

- Entièrement étanche pour une protection contre les environnements humides et poussiéreux
- Lampes DEL disponibles en 12 à 24 VDC

- Convient pour une installation à l'intérieur et à l'extérieur
- La couleur blanche est standard, la couleur noire est disponible en option
- Température: -35°C à +25°C

CONFORMITÉS

- Certifié CSA à C22.2 # 14115
- Rencontre les normes de NMB005

SURVOL			
SOURCE DE LUMIÈRE	LED	DC VOLTAGE (VDC)	12, 24
 DEL  NMB 005  SP®			

Pour les détails complets de garantie, s'il vous plaît voir nos termes et conditions dans notre site Internet.

Les données sont basées sur des essais réalisés dans un milieu contrôlé et sont représentatives de la performance relative du ballast.

La performance actuelle peut varier selon les conditions de fonctionnement.

Tout produit est sujet à changement ou discontinuation en tout temps sans préavis.

SPÉCIFICATIONS TYPIQUE



SPÉCIFICATIONS TYPIQUES

Le phare satellite devra être dans un boîtier solide d'aluminium moulé sous pression, entièrement réglable, à la fois inclinable et pivotante pour un espacement maximal, complètement étanche pour la protection contre les environnements humides et remplis de poussière et devra être de () V, () W, () lumens. Les DEL, la lentille et les cartes de circuits imprimés doivent être complètement intégrées dans la coque moulée pour assurer une durée prolongée et un rendement maximal. Le luminaire sera doté d'une monture pour installation sur n'importe quelle boîte octogonale de quatre pouces. Les phares satellites doivent être certifiés CSA 22.2 No 141-15, certifiés NEMA4X et doivent être conformes à la norme ICES005. L'unité à distance sera de modèle Aimlite : RMHO _____

GUIDE DE COMMANDE

SERIES	QUANTITÉ DE PHARES	VOLTS (VCC OPÉRATIONNEL)	WATTS (W)	TYPE DE LAMPE	COULEUR	OPTIONS
RMHO	1 - PHARE SIMPLE 2 - PHARE DOUBLE	12-24V - 12 À 24	5W - 5 9W - 9 14W - 14 30W - 30	LJ - DEL ARRAY	WHT - BLANC (STANDARD) BLK - BLACK	LCP - SANS PLAFONNIER TP - VIS ANTI-VANDALISME

PERFORMANCES PHOTOMÉTRIQUES

DEL		LUMENS À LA SORTIE (LM)	EFFICACITÉ (LM/W)
5W	LJ	630	126
9W	LJ	1 100	122
14W	LJ	1 460	104
30W	LJ	2 578	85

DIMENSIONS

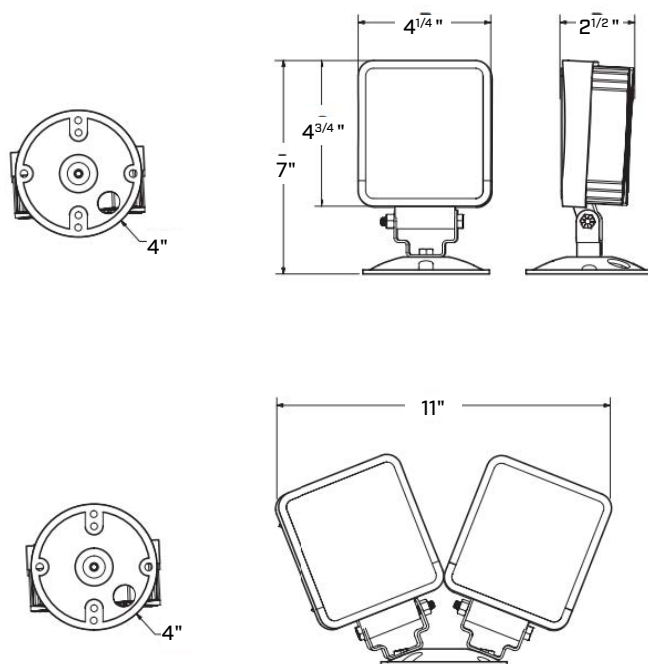

PHOTOMÉTRIES¹

SQ-12V-5W • 642.1 LM

COURBE POLAIRE D'INTENSITÉ LUMINEUSE

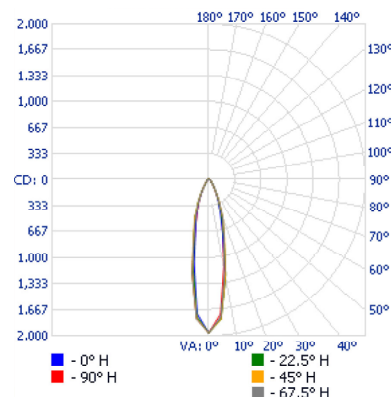

SOMMAIRE FLUX LUMINEUX ZONAL

ZONE	LUMENS	% LUMINAIRE
0-30	481.0	74.9
0-40	548.2	85.4
0-60	611.0	95.1
60-90	31.1	4.8
70-100	12.2	1.9
90-120	0.0	0
0-90	642.1	100
90-180	0.1	0
0-180	642.1	100

NIVEAU D'ÉCLAIREMENT EN PIEDS-BOUGIES

P.-B. AU CENTRE DU FAISCEAU		LARGEUR DE FAISCEAU	
2.0"	489.9	0.8	0.8
4.0"	122.5	1.7	1.7
6.0"	54.4	2.5	2.5
8.0"	30.6	3.3	3.4
10.0"	19.6	4.1	4.2

■ Faisceau vert.: 23.4° ■ Faisceau hor.: 23.8°

SQ-12V-9W • 1 105.1 LM

COURBE POLAIRE D'INTENSITÉ LUMINEUSE

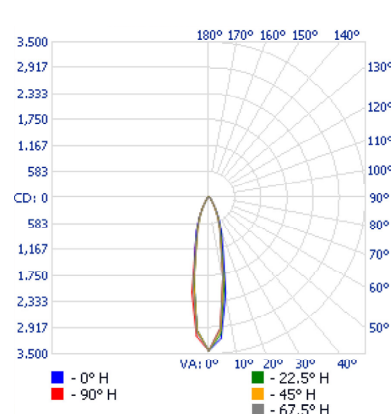

SOMMAIRE FLUX LUMINEUX ZONAL

ZONE	LUMENS	% LUMINAIRE
0-30	835.2	75.6
0-40	948.6	85.8
0-60	1 051.8	95.2
60-90	53.1	4.8
70-100	20.9	1.9
90-120	0.1	0
0-90	1 104.9	100
90-180	0.2	0
0-180	1 105.1	100

NIVEAU D'ÉCLAIREMENT EN PIEDS-BOUGIES

P.-B. AU CENTRE DU FAISCEAU		LARGEUR DE FAISCEAU	
2.0"	856.3	0.8	0.8
4.0"	214.1	1.7	1.6
6.0"	95.1	2.5	2.4
8.0"	53.5	3.4	3.2
10.0"	34.3	4.2	4.1

■ Faisceau vert.: 23.8° ■ Faisceau hor.: 22.9°

SQ-12V-14W • 1 460.7 LM

COURBE POLAIRE D'INTENSITÉ LUMINEUSE

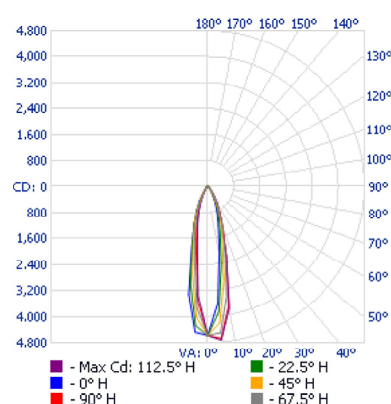

SOMMAIRE FLUX LUMINEUX ZONAL

ZONE	LUMENS	% LUMINAIRE
0-30	1 142.6	78.2
0-40	1 289.7	88.3
0-60	1 407.8	96.4
60-90	52.7	3.6
70-100	18.7	1.3
90-120	0.0	0
0-90	1 460.6	100
90-180	0.1	0
0-180	1 460.7	100

NIVEAU D'ÉCLAIREMENT EN PIEDS-BOUGIES

P.-B. AU CENTRE DU FAISCEAU		LARGEUR DE FAISCEAU	
2.0"	1 143.8	0.8	0.8
4.0"	285.9	1.6	1.7
6.0"	127.1	2.4	2.5
8.0"	71.5	3.2	3.3
10.0"	45.8	4.0	4.2

■ Faisceau vert.: 22.8° ■ Faisceau hor.: 23.5°

¹ Information IES complète disponible sur notre site internet.

PHOTOMÉTRIES¹

SQ-24V-5W • 659.0 LM

COURBE POLAIRE D'INTENSITÉ LUMINEUSE

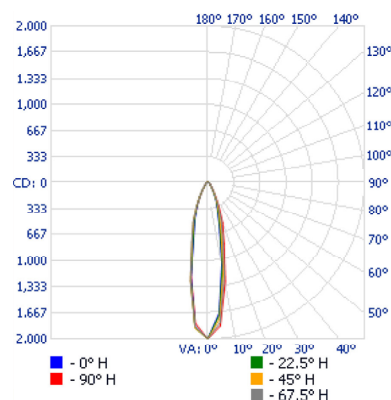

SOMMAIRE FLUX LUMINEUX ZONAL

ZONE	LUMENS	% LUMINAIRE
0-30	493.6	74.9
0-40	562.7	85.4
0-60	627.1	95.2
60-90	31.8	4.8
70-100	12.4	1.9
90-120	0.0	0
0-90	658.9	100
90-180	0.1	0
0-180	659.0	100

NIVEAU D'ÉCLAIREMENT EN PIEDS-BOUGIES

P.-B. AU CENTRE DU FAISCEAU	LARGEUR DE FAISCEAU	
	0.8	0.9
2.0"	499.7	
4.0"	124.9	1.6
6.0"	55.5	2.4
8.0"	31.2	3.2
10.0"	20.0	4.0

■ Faisceau vert.: 22.6° ■ Faisceau hor.: 25.3°

SQ-24V-9W • 1 114.7 LM

COURBE POLAIRE D'INTENSITÉ LUMINEUSE

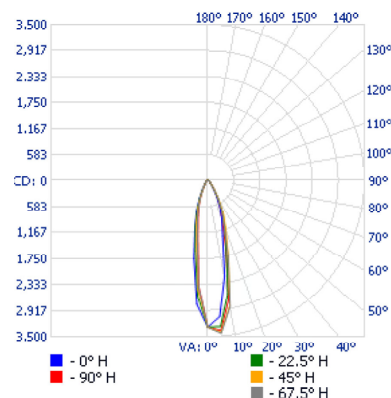

SOMMAIRE FLUX LUMINEUX ZONAL

ZONE	LUMENS	% LUMINAIRE
0-30	835.1	74.9
0-40	954.7	85.7
0-60	1 060.8	95.2
60-90	53.8	4.8
70-100	21.1	1.9
90-120	0.1	0
0-90	1 114.6	100
90-180	0.1	0
0-180	1 114.7	100

NIVEAU D'ÉCLAIREMENT EN PIEDS-BOUGIES

P.-B. AU CENTRE DU FAISCEAU	LARGEUR DE FAISCEAU	
	0.9	0.8
2.0"	820.9	
4.0"	205.2	1.7
6.0"	91.2	2.6
8.0"	51.3	3.5
10.0"	32.8	4.4

■ Faisceau vert.: 24.5° ■ Faisceau hor.: 22.6°

SQ-24V-14W • 1 487.4 LM

COURBE POLAIRE D'INTENSITÉ LUMINEUSE

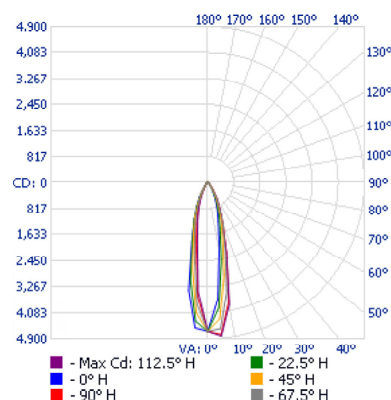

SOMMAIRE FLUX LUMINEUX ZONAL

ZONE	LUMENS	% LUMINAIRE
0-30	1 164.1	78.3
0-40	1 313.4	88.3
0-60	1 433.6	96.4
60-90	53.7	3.6
70-100	19.1	1.3
90-120	0.0	0
0-90	1 487.3	100
90-180	0.1	0
0-180	1 487.4	100

NIVEAU D'ÉCLAIREMENT EN PIEDS-BOUGIES

P.-B. AU CENTRE DU FAISCEAU	LARGEUR DE FAISCEAU	
	0.8	0.8
2.0"	1 166.4	
4.0"	291.6	1.6
6.0"	129.6	2.4
8.0"	72.9	3.2
10.0"	46.7	4.0

■ Faisceau vert.: 22.8° ■ Faisceau hor.: 23.5°

¹ Information IES complète disponible sur notre site internet.

PHOTOMÉTRIES¹

SQ-12-24V-30W · 2 578 LM

COURBE POLAIRE D'INTENSITÉ LUMINEUSE

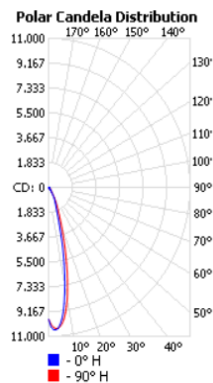

SOMMAIRE FLUX LUMINEUX ZONAL

ZONE	LUMENS	% LUMINAIRE
0-30	2 112.3	82
0-40	2 315.1	90
0-60	2 491.9	97
60-90	83.7	3
0-90	2 575.7	100

NIVEAU D'ÉCLAIREMENT EN PIEDS-BOUGIES

P.-B. AU CENTRE DU FAISCEAU			LARGEUR DE FAISCEAU	
17.0"	33.7		6.1	6.3
34.0"	8.42	12.1	12.5	
51.0"	3.47	18.2	18.8	
68.0"	2.10	24.3	25.1	
85.0"	1.35	30.4	31.3	
102.0"	0.94	36.4	37.6	

■ Faisceau vert.: 20.3° ■ Faisceau hor.: 20.9°

¹ Information IES complète disponible sur notre site internet.